

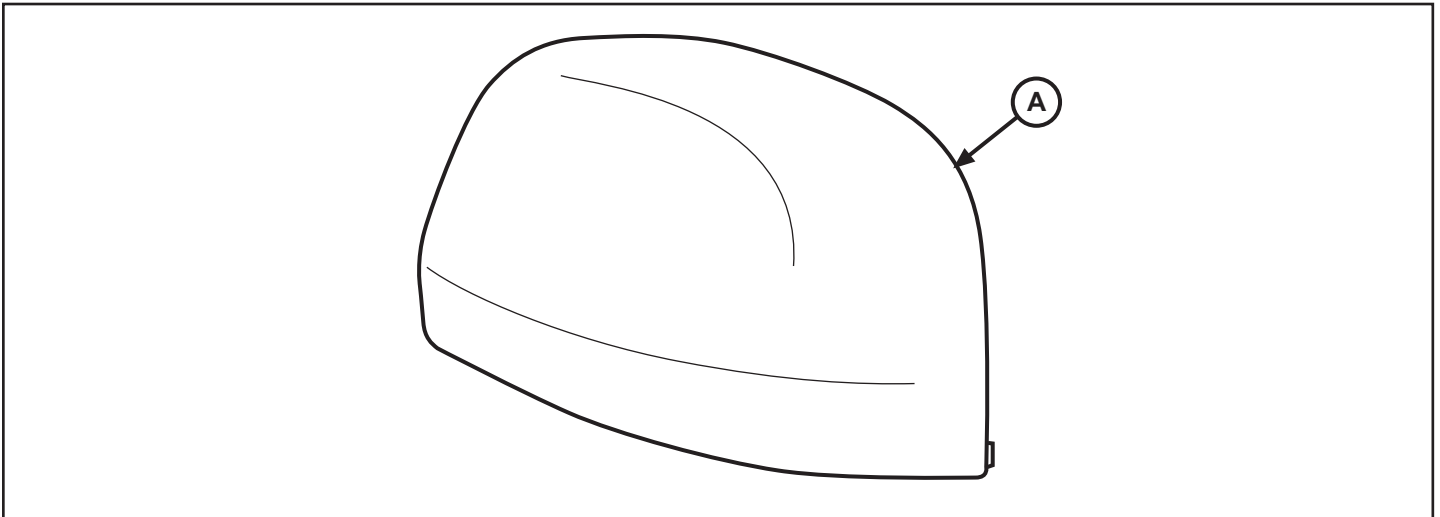

Chrome Mirror Trim Cap

JEEP GRAND CHEROKEE



CALL OUT	DESCRIPTION	QUANTITY
A	Chrome Mirror Trim Cap	2

CHROME MIRROR TRIM CAP

REMOVAL WARNING: Always wear eye and hand protection when servicing the mirror glass. Failure to observe these warnings may result in personal injury from broken glass.

1. Position the mirror glass so that it is facing in toward the vehicle as far as possible.
2. Disconnect and isolate the negative battery cable.

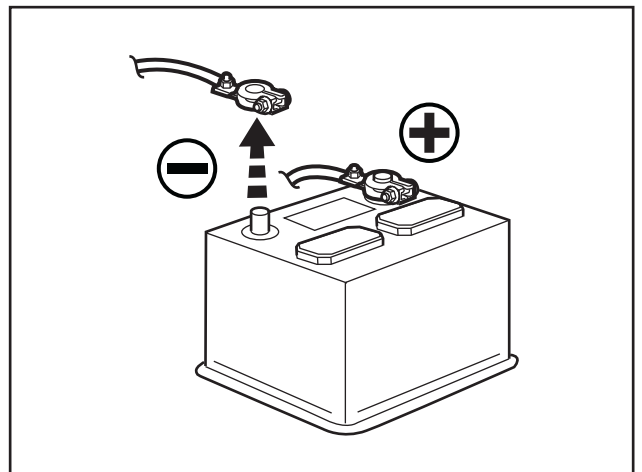
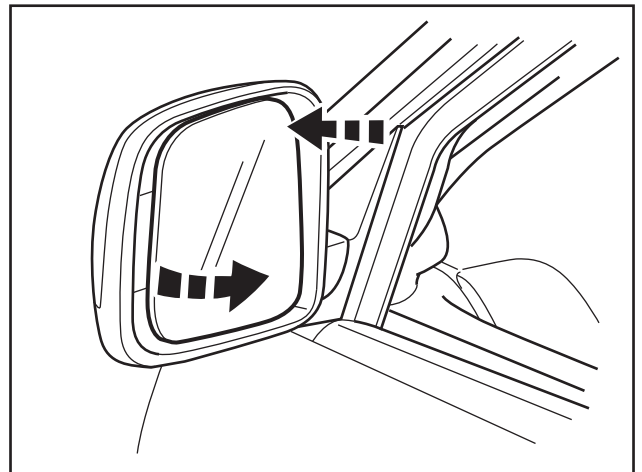

3. Rotate mirror assembly outward as shown. Using a trim stick C-4755 or equivalent flat-bladed tool, pry out the mirror glass.

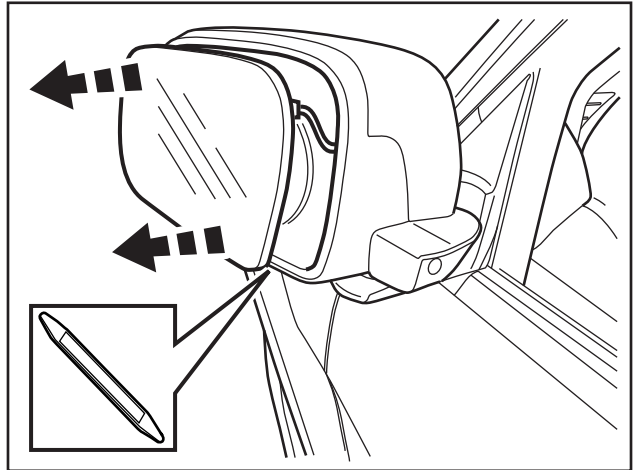

4. Separate the mirror glass and disconnect the mirror wire harness from the heated glass electrical connector if equipped.

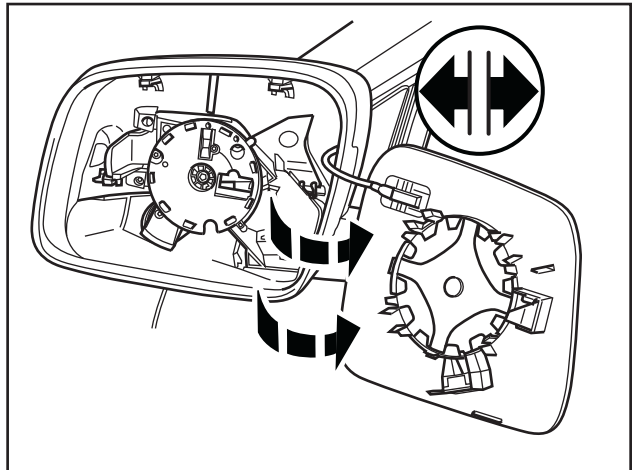

5. Remove (1) phillips head screw from inside mirror base.

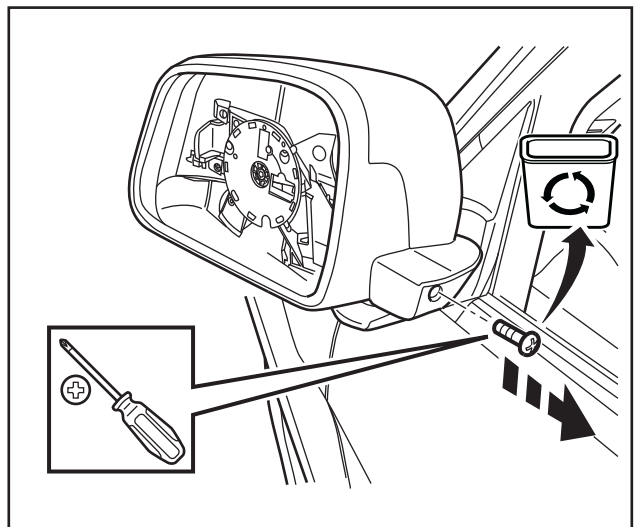

6. Using a flathead screwdriver, carefully pry (5) grey plastic tab clips in to separate the existing cover from the mirror assembly at the locations shown.

NOTE: It may be necessary to carefully move the mirror assembly from side to side in order to properly reach all the clip locations.

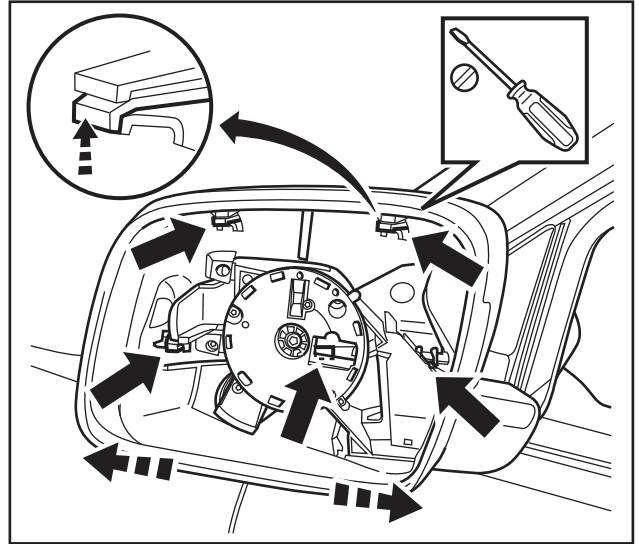

7. Remove mirror trim cap.

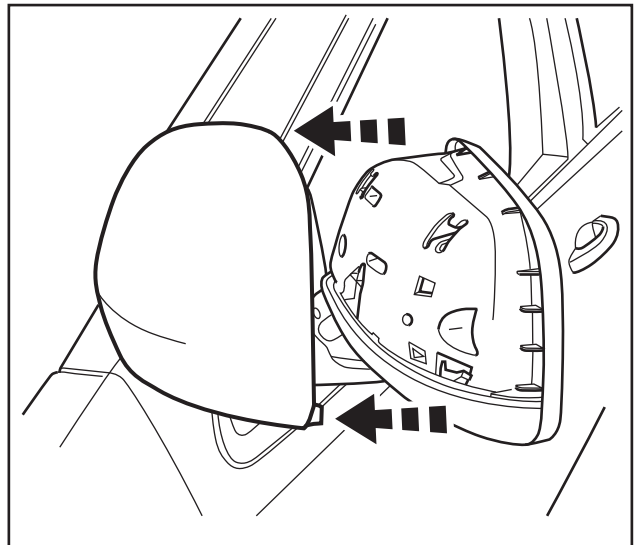

8. Install new chrome mirror trim cap.

NOTE: Be sure to engage all (5) tab clips.

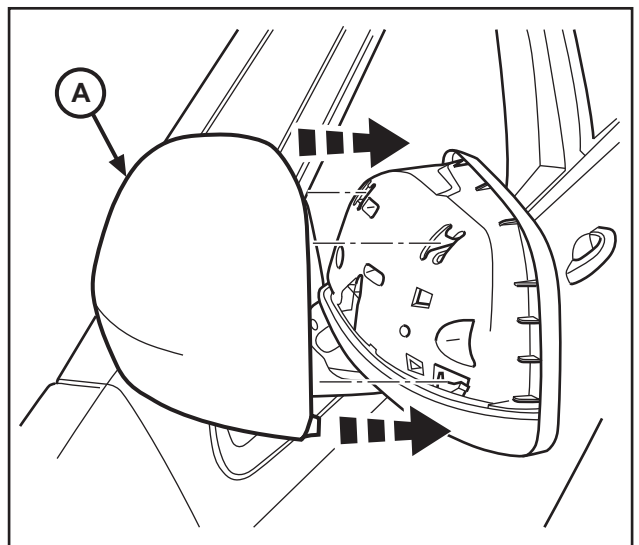

9. Reinstall (1) phillips head screw at inside mirror base.

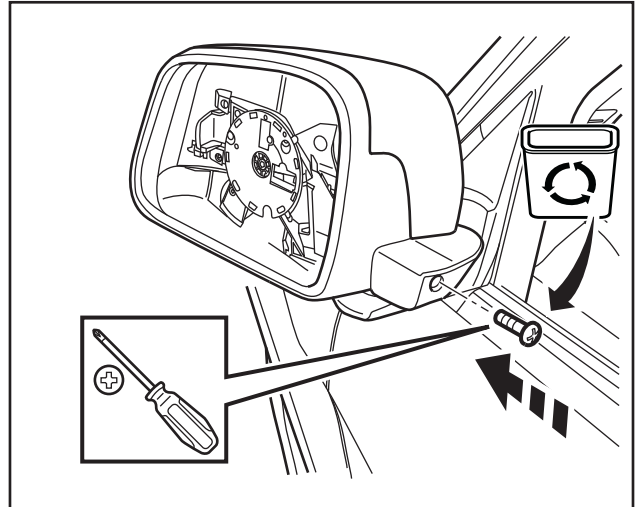

10. Reconnect the mirror wire harness from the heated glass electrical connector if equipped. Carefully snap mirror back into position on the base plate.

NOTE: Make sure mirror is fully engaged into the base plate.

11. Swing mirror back into proper position.
12. **Repeat all steps for passenger side of vehicle.**
13. Reconnect battery cable and test adjustment controls.

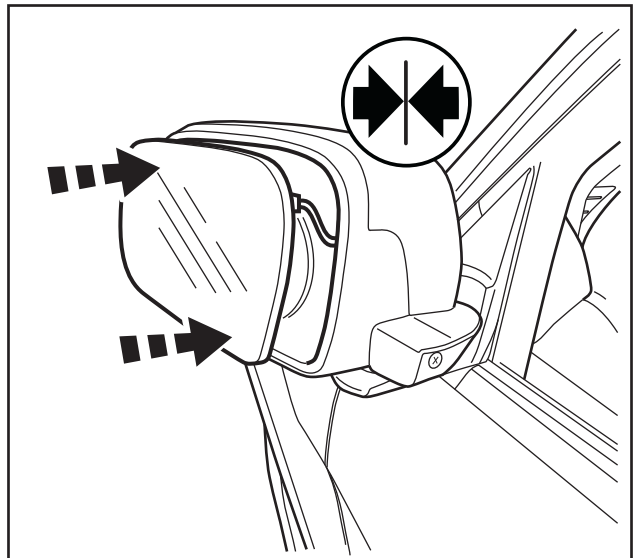



Capuchon enjoliveur de rétroviseur chromé

JEEP GRAND CHEROKEE

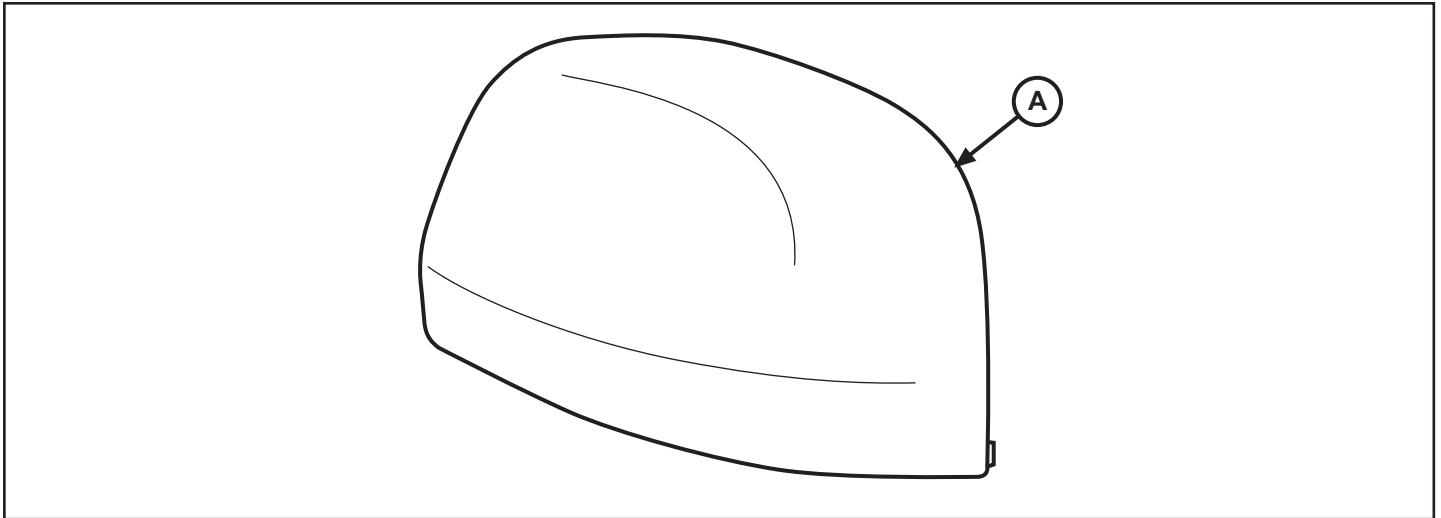

CALL OUT	DESCRIPTION	QUANTITÉ
A	Capuchon enjoliveur de rétroviseur chromé	2

CAPUCHON ENJOLIVEUR DE RÉTROVISEUR CHROMÉ

AVERTISSEMENT DE DÉPOSE : Lors de toute intervention d'entretien de rétroviseur, portez toujours des gants et des lunettes de sécurité. Ne pas respecter cet avertissement pourrait conduire à des blessures de verre brisé.

1. Positionnez le verre du rétroviseur le plus près possible de la carrosserie.

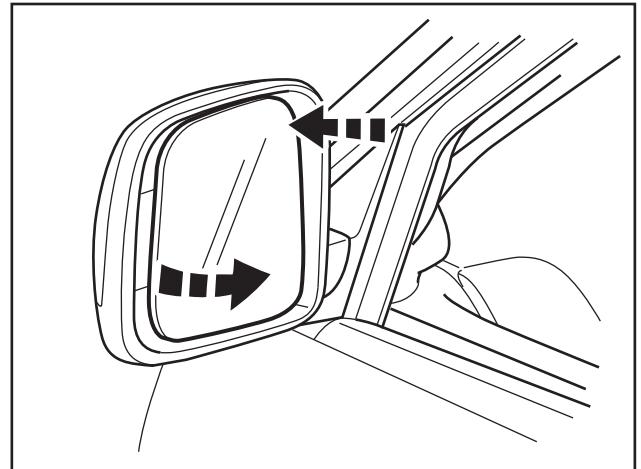

2. Débranchez et isolez le câble du pôle négatif de l'accumulateur.

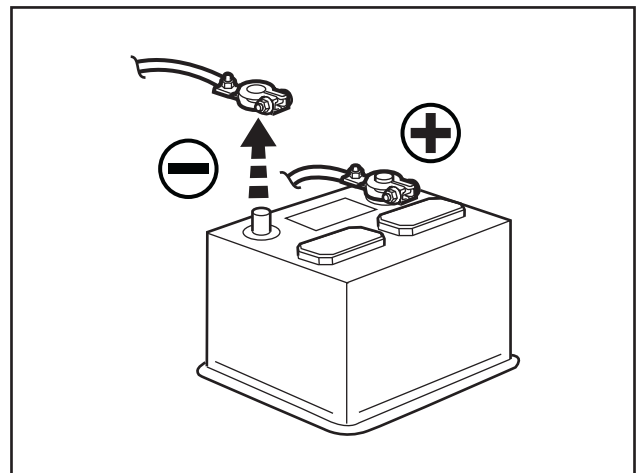

3. Faites pivoter l'ensemble du rétroviseur vers l'extérieur comme montré. À l'aide d'un bâtonnet de garniture C-4755 ou d'un outil à lame plate similaire, dégagez le verre rétroviseur hors de son boîtier.

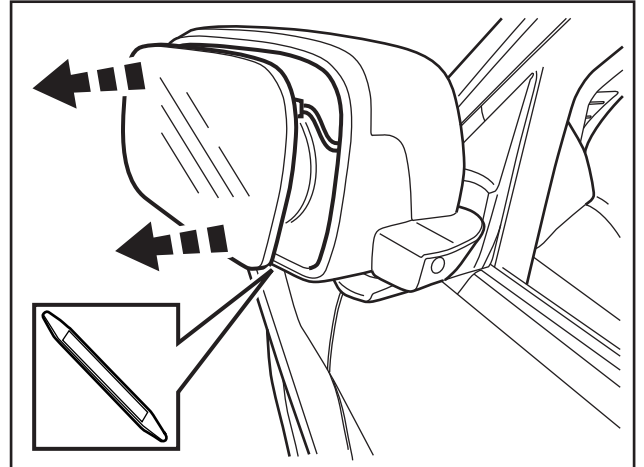

4. Séparez le verre rétroviseur de son boîtier et débranchez le faisceau de câbles du connecteur de chauffage électrique du verre, le cas échéant.

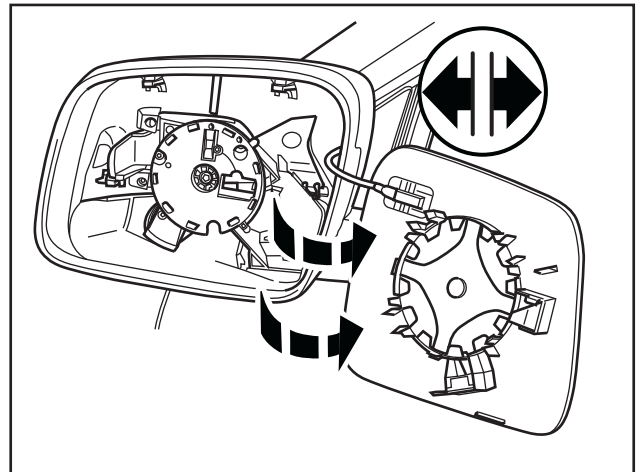

5. Dévissez la vis Phillips de l'intérieur de la base du rétroviseur.

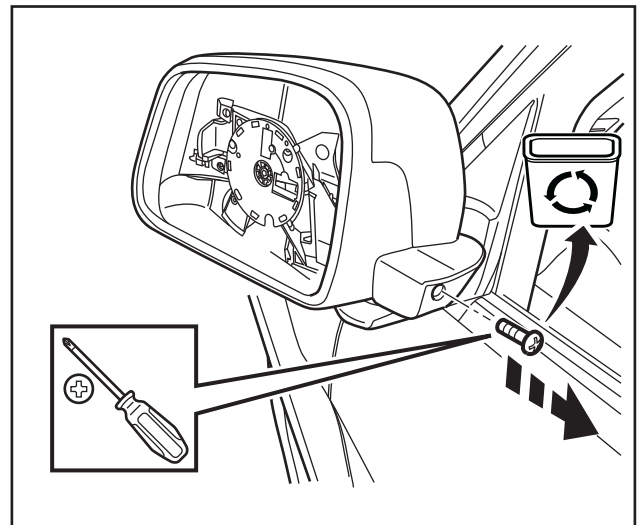

6. À l'aide d'un tournevis à lame plate, soulevez délicatement les cinq (5) languettes de plastique grises pour séparer le couvercle de l'assemblage du rétroviseur aux endroits montrés.

REMARQUE : Il pourrait être nécessaire de déplacer soigneusement l'ensemble du rétroviseur d'un côté à l'autre pour atteindre toutes les languettes de fixation.

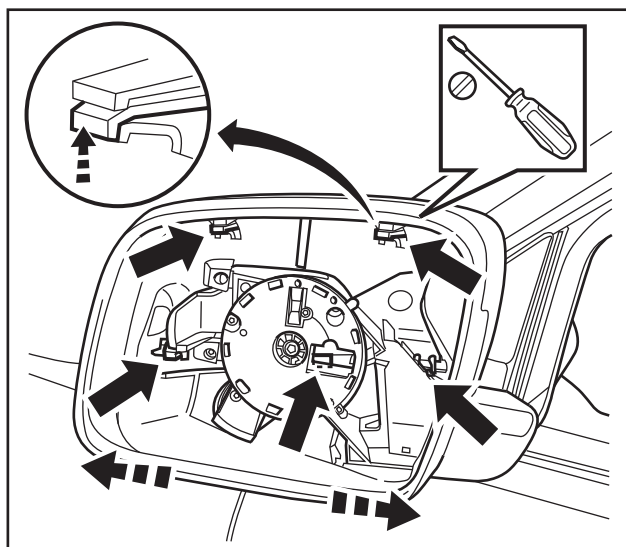

7. Dépose du capuchon enjoliveur de rétroviseur.

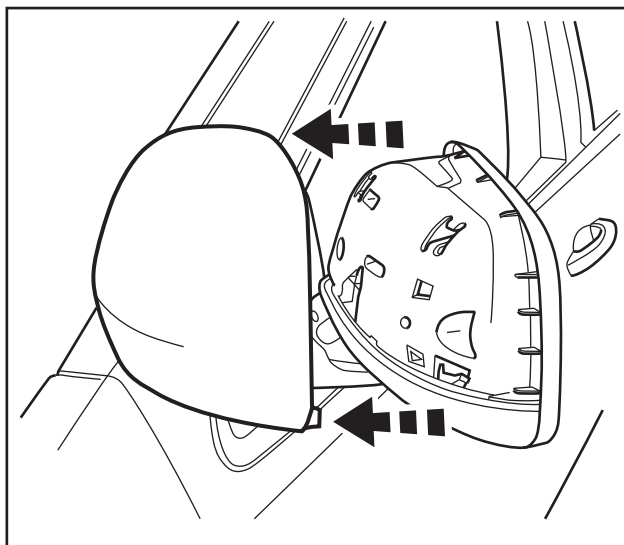

8. Installez le nouveau capuchon enjoliveur de rétroviseur.

REMARQUE : Assurez-vous que les cinq (5) languettes sont engagées.

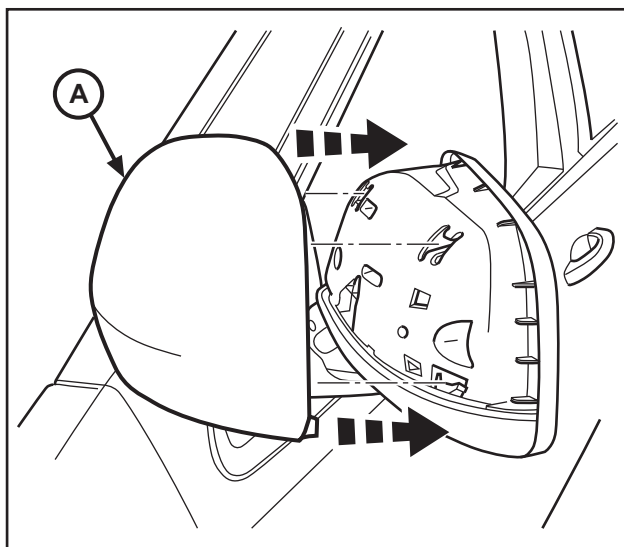

9. Reposez la vis Phillips à l'intérieur de la base du rétroviseur.

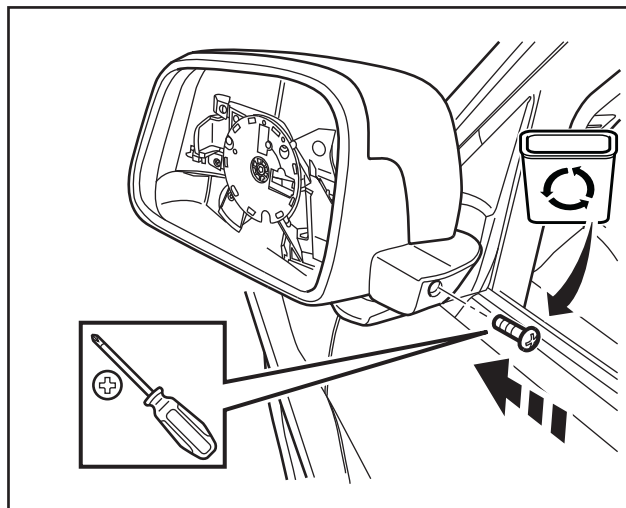

10. Rebranchez le faisceau de câbles au connecteur de chauffage électrique du verre du rétroviseur, le cas échéant. Réenclenchez délicatement le rétroviseur en place sur son socle.

REMARQUE : Assurez-vous que le rétroviseur est bien enclenché sur son socle.

11. Faites pivoter le rétroviseur en position adéquate.
12. Répétez toutes les étapes pour le rétroviseur côté passager.
13. Rebranchez le câble d'accumulateur et vérifiez les commandes de réglage.

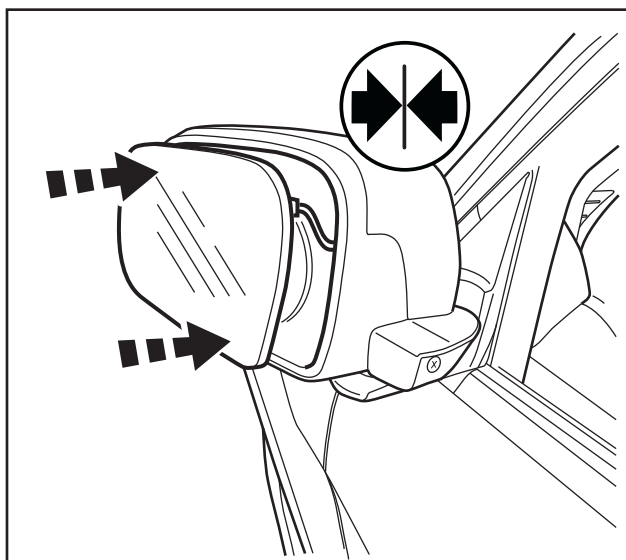



Moldura cromada del espejo

JEEP GRAND CHEROKEE

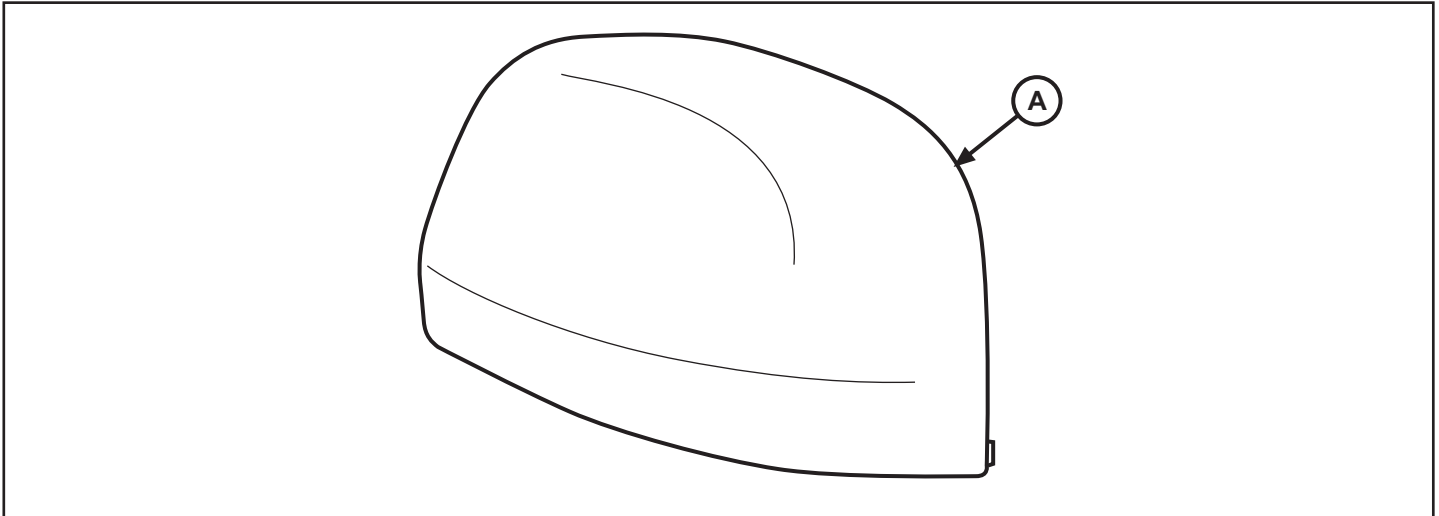

ELEMENTO	DESCRIPCIÓN	CANTIDAD
A	Moldura cromada del espejo	2

MOLDURA CROMADA DEL ESPEJO

ADVERTENCIA PARA EL DESMONTAJE: Tenga siempre protegidos los ojos y las manos cuando repare el vidrio del espejo. Si omite esta advertencia podría sufrir lesiones personales por la posible ruptura del vidrio.

1. Coloque el vidrio del espejo de modo que quede de cara hacia el vehículo lo más que sea posible.

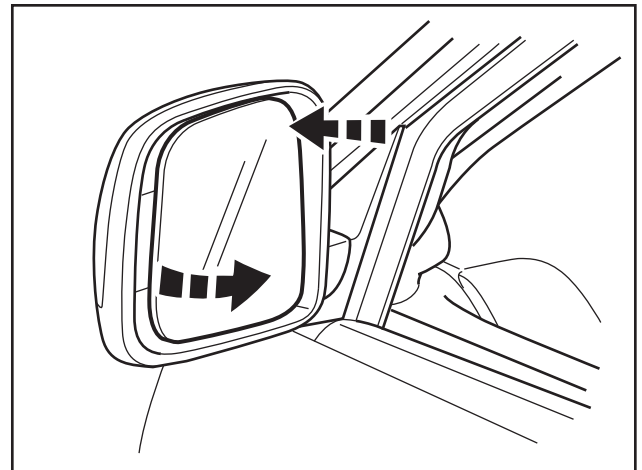

2. Desconecte y aisle el cable negativo de la batería.

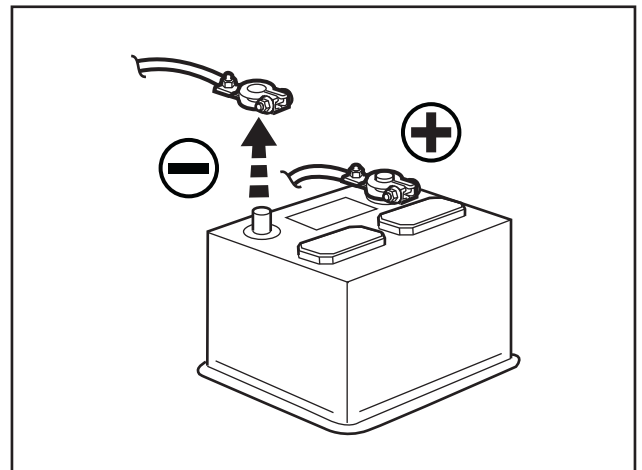

3. Rote hacia afuera el conjunto del espejo según se ilustra. Con la barra para molduras C-4755 o una herramienta de punta plana equivalente, haga palanca para desprender el vidrio del espejo.

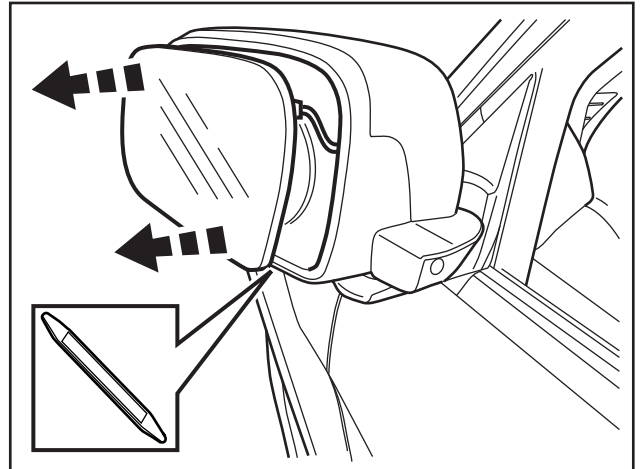

4. Separe el vidrio del espejo y desconecte el arnés de cables del conector eléctrico de calefacción del vidrio, si así está equipado.

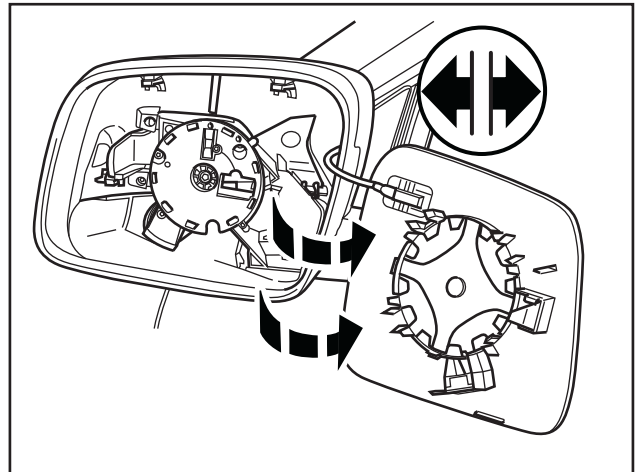

5. Quite un (1) tornillo de cabeza Phillips desde la base interior del espejo.

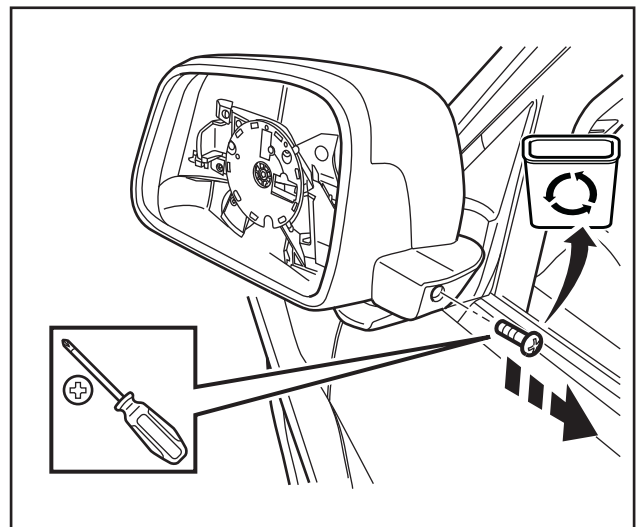

6. Con un destornillador de cabeza plana, desprenda con cuidado cinco (5) broches de plástico de color gris para separar la cubierta del conjunto del espejo en las ubicaciones que se ilustran.

NOTA: Podría ser necesario mover cuidadosamente el espejo de lado a lado para poder tener acceso a las ubicaciones de los broches.

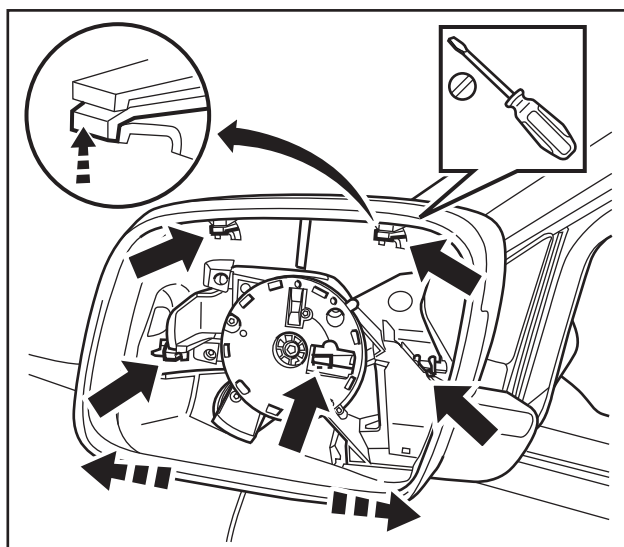

7. Desmonte la moldura del espejo.

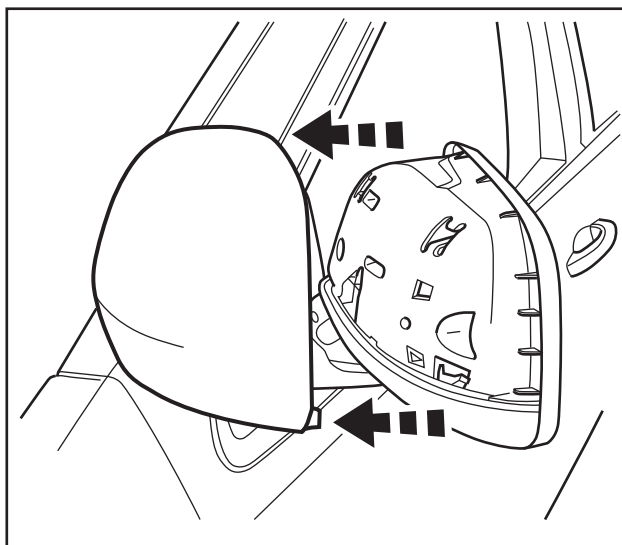

8. Instale la nueva moldura cromada del espejo.

NOTA: Compruebe que se acoplan los cinco (5) broches.

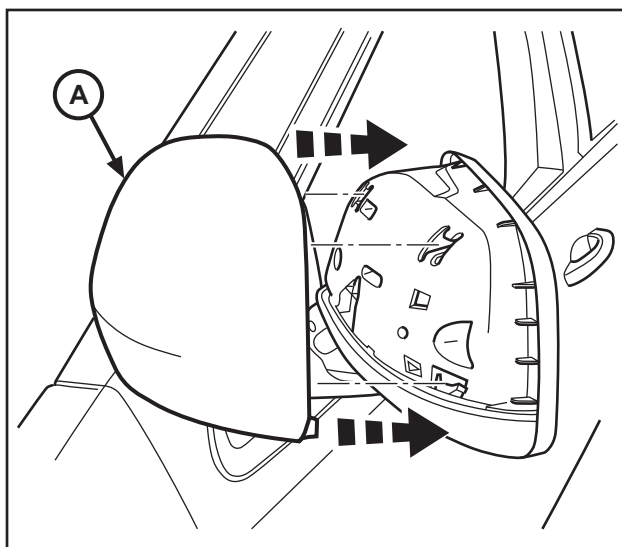

9. Reinstale el tornillo de cabeza Phillips (1) en la base interior del espejo.

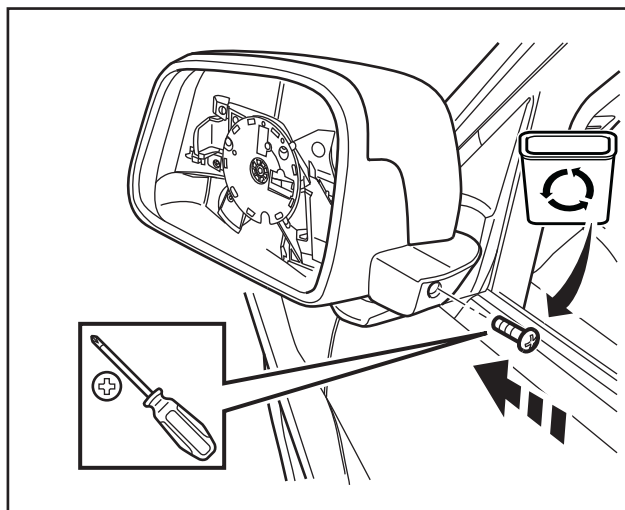

10. Vuelva a conectar el arnés de cables del espejo al conector eléctrico de calefacción del espejo, si así está equipado. Con cuidado inserte a presión el espejo en su sitio en la placa de la base.

NOTA: Compruebe que el espejo se acopla completamente en la placa de la base.

11. Rote el espejo hasta la posición adecuada.
12. **Repita todos los pasos en el espejo del lado del pasajero.**
13. Vuelva a conectar el cable de la batería y pruebe los controles de ajuste.

